



QAIS
— air —
SUNSTAR

QAIS -air- 03 〈クワイス エアー ゼロスリー〉

専用スタンドライト〈Stand Light〉 取扱説明書 型式 DASL01S

QAIS -air- 03 専用スタンドライト〈Stand Light〉

はじめに |

重要

この度は、「QAIS -air- 03 専用スタンドライト 〈Stand Light〉」をお買い上げいただき、誠にありがとうございます。
本製品はQAIS-air-03(本体、別売)専用のスタンドライトユニットになります。
ご使用前に必ず本書、および本書の「安全上のご注意(P.02)」をお読みください。

目次

はじめに	01	各部の名称	03,04	ペアリングの方法	08
重要	01	取付方法	05~07	お手入れの方法	09
目次	01	取り外し方法	07	必要とき	10
安全上のご注意	02			仕様	10
				お問い合わせ先	11

安全上のご注意 | 人への危害、財産への損害を防ぐため、お守りいただくことを説明しています。

必ずお守りください

■誤った使いかたで生じる内容を次のように区分して説明しています。

■お守りいただく内容の種類を次の図記号で説明しています。

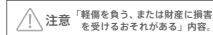
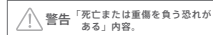

警告 火災や漏電、感電、大けがを防ぐ

製品の取り扱
いについて

- 次のような場所には設置しないでください。火災・感電・転倒によるけがのおそれがあります。
 - ① 水平ではない場所。
 - ② 台の端や毛の長いカーペットの上など不安定な場所。
- 調光器と組み合わせて使用しないでください。火災の原因になります。
- 器具を改造したり、部品交換をしないでください。火災・感電・落下によるけがのおそれがあります。
- 本製品は防水仕様ではありません。水のかかる場所、湿気の多い場所で使用しないでください。また、濡れた手で器具を触らないでください。感電、漏電、事故の原因になります。
- 器具に布や紙など燃えやすいものを被せたり、近くに置いたりしないでください。火災の原因になります。
- 振動の激しい場所では使用しないでください。落下の原因になります。
- 交流100Vで使用してください。過電圧を加えると過熱し、火災・感電のおそれがあります。
- 異常を感じた場合、速やかに電源を切ってください。

注意 漏電やけがを防ぎ、財産を守る

設置するときは

- 点灯中や消灯直後はLEDランプやその周辺を触らないでください。お手入れは電源を切り、LEDランプやその周辺が冷めてから行ってください。やけどのおそれがあります。
- LEDランプを直視しないでください。目の痛みの原因となることがあります。
- 高温多湿な場所や、直射日光が当たる場所に置かないでください。火災、変形、故障の原因になります。
- 本製品は屋内専用です。屋外では使用しないでください。絶縁不良、感電の原因になります。
- 器具の側に温度が高くなるストーブや発熱体を設置しないでください。火災、変形、故障の原因になります。
- 器具を倒した状態で使用しないでください。破損の原因になります。
- 器具に乗ったり蹴ったりしないでください。破損の原因になります。
- 取り付け、取り外しの際などは、足場を確保し、安全に作業ができるように注意してください。転倒・落下によるけがのおそれがあります。

下記の場合は速やかに使用を中止し、お買い上げの販売店または商品お問い合わせ先にご連絡ください

- ・器具から煙、異臭が発生した。
- ・コードが傷んできた。(芯線の露出、断線など)

各部の名称 |

QAIS -air- 03 専用スタンドライト 〈Stand Light〉 各部の名称

すべての部品が揃っていることを確認してください。

スタンドライト

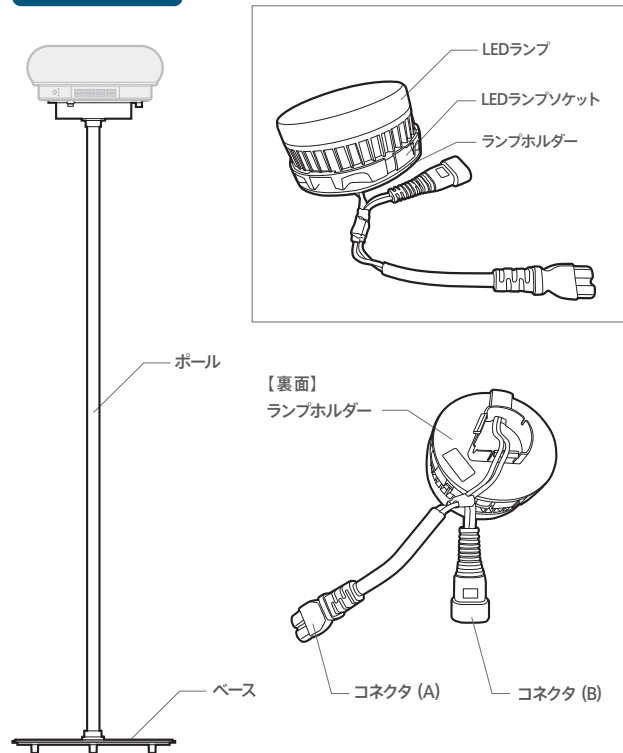

LEDランプユニット

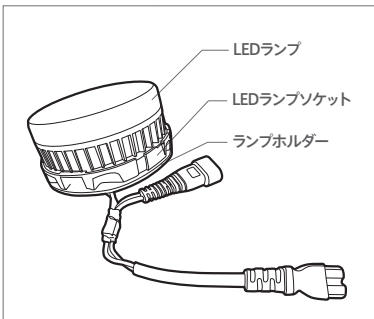

【裏面】

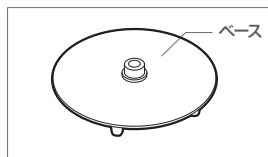
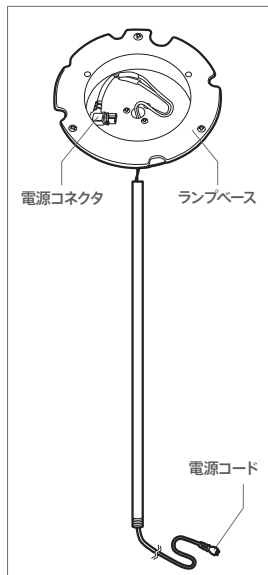
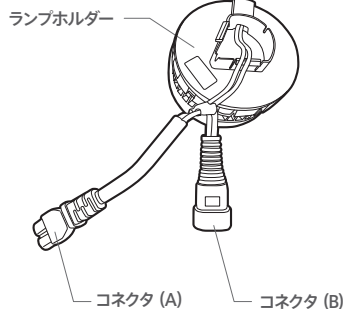

各部の名称 |

QAIS -air- 03 専用スタンドライト 〈Stand Light〉 各部の名称

リモコンの電池の取り付け方および使用方法については、リモコン用の取扱説明書を参照してください。

リモコン

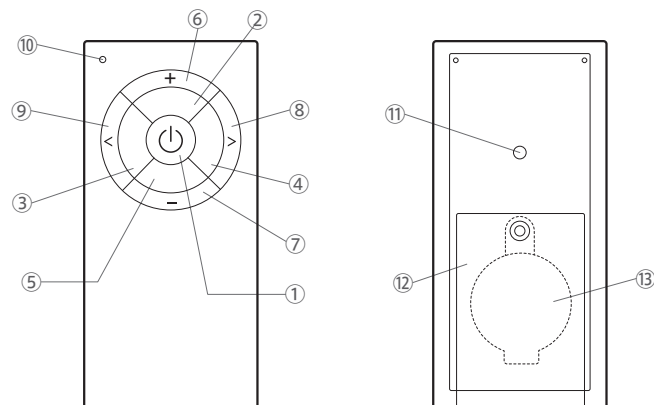

- ① ON/OFFボタン
- ② Natural whiteボタン
- ③ Warm whiteボタン
- ④ Cool whiteボタン
- ⑤ 光色切替ボタン
- ⑥ 調光アップボタン
- ⑦ 調光ダウンボタン
- ⑧ 調色右ボタン
- ⑨ 調色左ボタン
- ⑩ 表示灯 (赤色)
- ⑪ ヘアリングボタン
- ⑫ 背面カバー
- ⑬ コイン電池挿入口

登録した全ての照明を点灯/消灯します。
 温白色で100%点灯します。
 電球色で100%点灯します。
 昼白色で100%点灯します。
 光色を切り替えます。
 明るくなります。
 暗くなります。
 寒色が強まります。
 暖色が強まります。

器具登録をおこないます。

取付時の注意

床に布や段ボールなどを敷き、商品や床・壁・家具などに傷がつかないようにご注意ください。
必ず平らな場所で、大人2人以上で取り付けてください。手や指などを挟まないようご注意ください。

1. 事前準備

本体の電源をOFFにしてコンセントから電源プラグを抜き、電源コードを本体から取り外します。
カバーを反時計回りにまわして本体から取り外し、本体の底面から爪を外してロゴプレートを取り外します。
ロゴプレートは大切に保管してください。

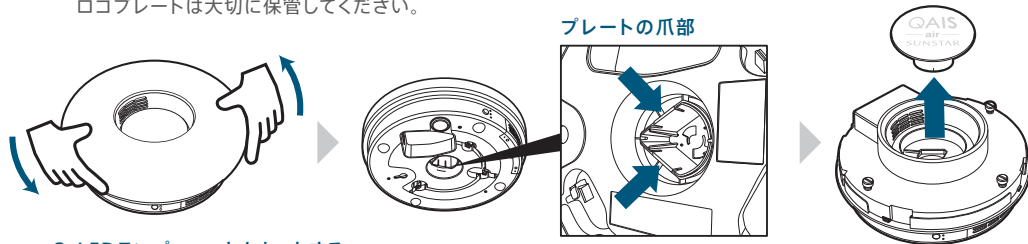

2. LEDランプユニットをセットする

LEDランプユニットの配線を本体の中心の穴に通してLEDランプユニットを取り付けます。
その際に、ランプホルダーの爪がしっかりと本体に引っ掛かるように取り付けてください。
コネクタ (A) のコードは、本体のガイドに沿って設置し、本体のACコンセントに取り付けます。

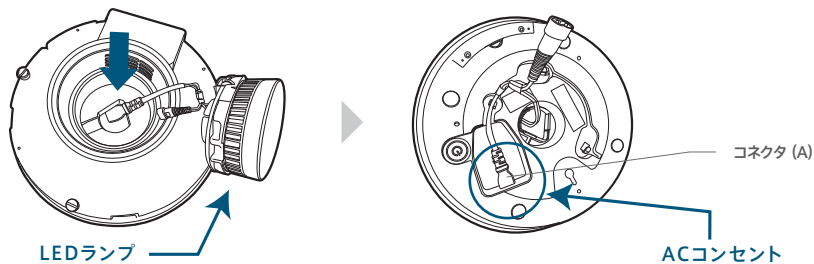

3. 本体をランプベースに取り付ける

本体およびランプベースを立て、コネクタ (B) をランプベースの電源コネクタに取り付けます。配線を挟まないようにランプベースのローレットねじの位置を合わせて本体にランプベースが被らない位置に取り付け、ローレットねじを締めます。その際には、本体の電源ボタンにランプベースが被らない位置に取り付けてください。

3カ所のローレットねじを締め付けて固定する

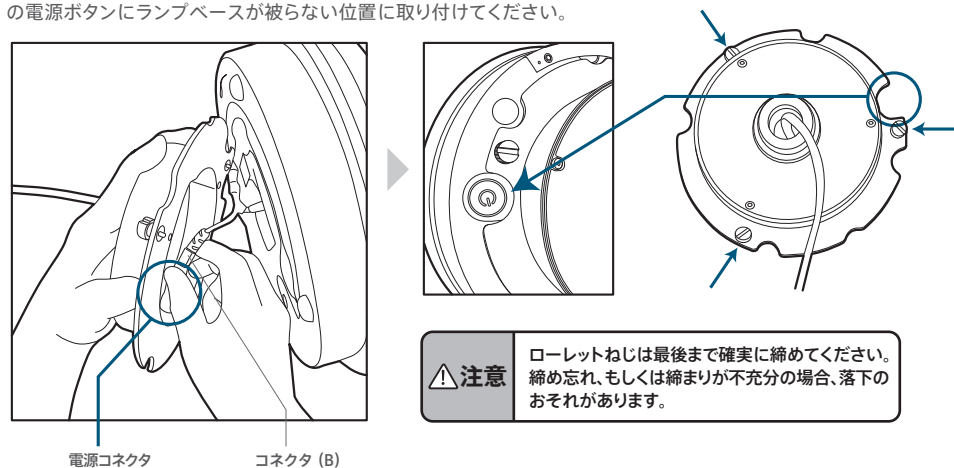

⚠ 注意 ローレットねじは最後まで確実に締めてください。締め忘れ、もしくは締めりが不充分の場合、落下のおそれがあります。

4. ランプベースをポールに取り付ける

ポールの先端のねじ部をランプベースのジョイント部に差し込み、時計回りにまわして最後まで締めます。

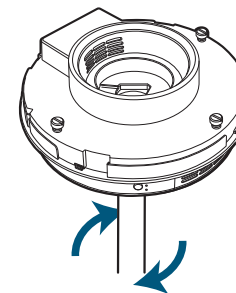

取付方法 |

QAIS -air- 03 専用スタンドライト 〈Stand Light〉 取付方法

5. ボールをベースに取り付ける

電源コードをベースの穴に通しておき、電源コードを緩みのないよう引っ張りながら、ボールの先端のねじ部をベースのベース穴に差し込み、最後まで締めます。

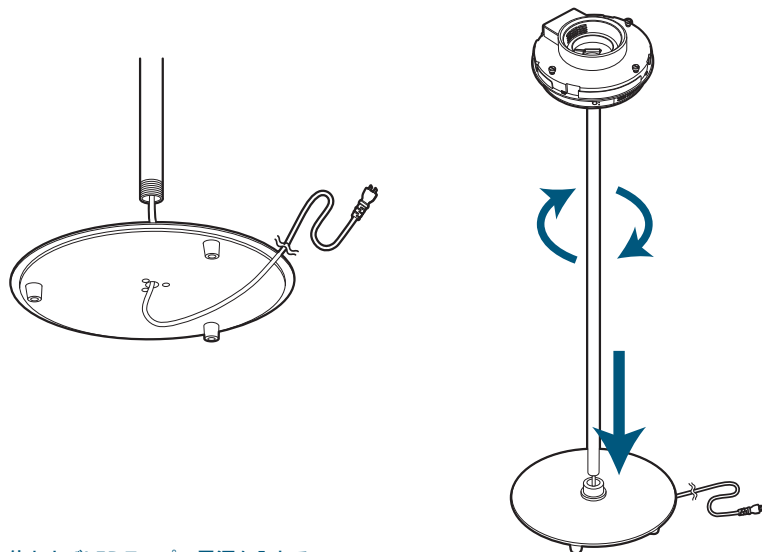

6. 本体およびLEDランプの電源を入れる

本体カバーの爪を上部ユニットのくぼみ位置に合わせて取り付け、時計回りにまわしてしっかりと取り付けます。コンセントに電源プラグを根元まで確実に差し込み、LEDランプが点灯することを確認したのち、本体の電源をONにします。設置の際には、不安定な状態になっていないことを確認してください。

取り外し |

取り外す際には、本体の電源をOFFにしてコンセントから電源プラグを抜き、本体のカバーを取り外した上で取付方法の逆の手順で行ってください。

ペアリングの方法 |

QAIS -air- 03 専用スタンドライト 〈Stand Light〉 ペアリングの方法

■ **ペアリングが必要な場合** ※出荷状態でペアリングされているため、購入時にはこの作業は不要です。

- ・リモコンを買い替えた場合
 - ・誤って工場出荷状態に戻ってしまった場合
(ペアリングボタンを5秒以内に5回押しと工場出荷状態に戻ってしまいます。)
- 上記の場合はペアリングが必要になりますので、下記操作を実施してください。

■ ペアリング方法

1. 電池を入れる
プラスドライバーでリモコンの背面カバーを開け電池を入れます。
電池を入れたら背面カバーを閉じてください。
2. ペアリングできる状態にする
ペアリングを行う照明のみを5秒以上点灯し、その他の照明は壁スイッチをOFFにしてください。
ペアリングを行う照明の壁スイッチのOFFとONを5秒以内に3回繰り返してください。
照明がペアリングできる状態になると、LEDランプが点滅した状態になります。
3. ペアリング
リモコンの背面にあるペアリングボタンを、先のとがっていない細い棒などでLEDランプの点滅が止まるまで2秒以上長押ししてください。このとき、先のとがったもので押すと故障の原因になります。
正常にペアリングが終了すると、LEDランプの点滅が止まります。点滅が止まった後も、リモコンと器具が通信を行います。30秒程度待ってから操作を行ってください。
4. ペアリングの確認
ペアリングの確認として、リモコンのON/OFFボタンを押して正常に作動することを確認してください。

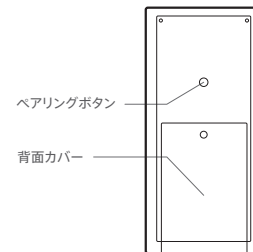

お手入れの方法 |

QAIS -air- 03 専用スタンドライト 〈Stand Light〉 お手入れの方法

お手入れの前には必ず本体およびLEDランプの電源を切り、LEDランプやその周辺が冷めてから行ってください。

1. 本体のお手入れについて

本体のお手入れの際には、配線器具から取り外して行ってください。
LEDランプ周りのほこりを取る際には、LEDランプユニットを取り外して行ってください。
お手入れの際には、汚れ落としにシンナー・ベンジン・スプレー式クリーナー等は使用しないでください。
使用されますと、塗装剥がれやランプ、ソケット内に浸入して故障の原因となる場合があります。
本体の油污れ等は、石けん水・水または中性洗剤を薄めた液にやわらかい布を浸し、しぼってから拭き、その後乾いた布で拭き取ってください。

2. LEDランプのお手入れについて

やわらかい布に水で薄めた中性洗剤を染み込ませ、汚れを拭き取ってください。
仕上げには水拭きをしてからそのまま乾かしてください。

3. スタンドのお手入れについて

石けん水・水または中性洗剤を薄めた液にやわらかい布を浸し、しぼってから拭き、その後乾いた布で拭き取ってください。

※リモコンの詳細は、付属のリモコン用取扱説明書をご覧ください。

必要なとき |

故障かな?と思ったら

修理を依頼される前に、次の確認をしてください。それでも直らない際にはスタンドライトを本体から取り外し、販売店またはお問い合わせ先へ修理・点検をご依頼ください。

こんなとき	考えられる原因	対処方法
リモコンで照明器具が操作できない	リモコンの電池が切れている	新しい電池にお取り替えください
	リモコンの電池が正しい向きで入っていない	電池を正しい向きに入れなおしてください
	リモコンのペアリングがリセットされた	ペアリングを行ってください (P.8参照)
照明器具が点灯しない	電源コネクタが正しく接続されていない	コネクタ (B) と電源コネクタを正しく接続してください
照明は点灯するが本体が動作しない	コネクタ (A) が本体にしっかりと接続されていない	コネクタ (A) と本体をしっかりと接続してください

仕 様 |

製品名	QAIS -air- 03 専用スタンドライト〈Stand Light〉
型式	DASL01S
製品寸法	H1500 ベースΦ330mm H1600 ベースΦ330mm (QAIS-air-03装着時) コード長さ: バイブ中心から1620mm
製品重量	6.8kg
	7.9kg (QAIS-air-03装着時)
電源	AC100V 50/60Hz
消費電力	本体運転時: 23W、ランプのみ: 6.3W
口金	GX-53
調光範囲	40lm~405lm
調色範囲	2700K ~ 6500K
使用温度範囲	5~35℃

付属品

・取扱説明書	1冊
・保証書	1枚
・リモコン (リモコン、ホルダー、電池、取扱説明書)	1セット
・LEDランプユニット (LEDランプユニット、取扱説明書)	1セット

必要なとき |

保証とアフターサービス

- ・保証期間
お買い上げの日から1年です。
- ・修理用交換部品の保管期間
製品製造終了後1年間です。

お問い合わせ先

サンスター技研株式会社
QAIS専用メールお問い合わせ先
support.qais@jp.sunstar.com

メモ

